



## **Guide d'installation** **Décodeur Numérique** **Interactif et communicant**

Le service client My.T est à votre disposition  
Pour toute demande contactez le 8585  
ou connectez-vous sur [www.myt.mu](http://www.myt.mu)

Mauritius  
**telecom**



## **Bienvenue dans l'univers My.T**

Félicitations, en choisissant My.T, vous venez d'entrer dans une nouvelle dimension de la télévision : la vôtre.

Ce guide vous délivre pas à pas les principales clefs d'installation du décodeur My.T

Mauritius Telecom met à votre disposition des prestations d'installation à domicile par un technicien expérimenté. Ce guide vous permettra néanmoins de réaliser vous-même les adaptations pour tout nouvel équipement.

Pour tout renseignement concernant les modalités de ce service, contactez gratuitement le service client My.T au **8585** ou connectez-vous sur [www.myt.mu](http://www.myt.mu)



16:04

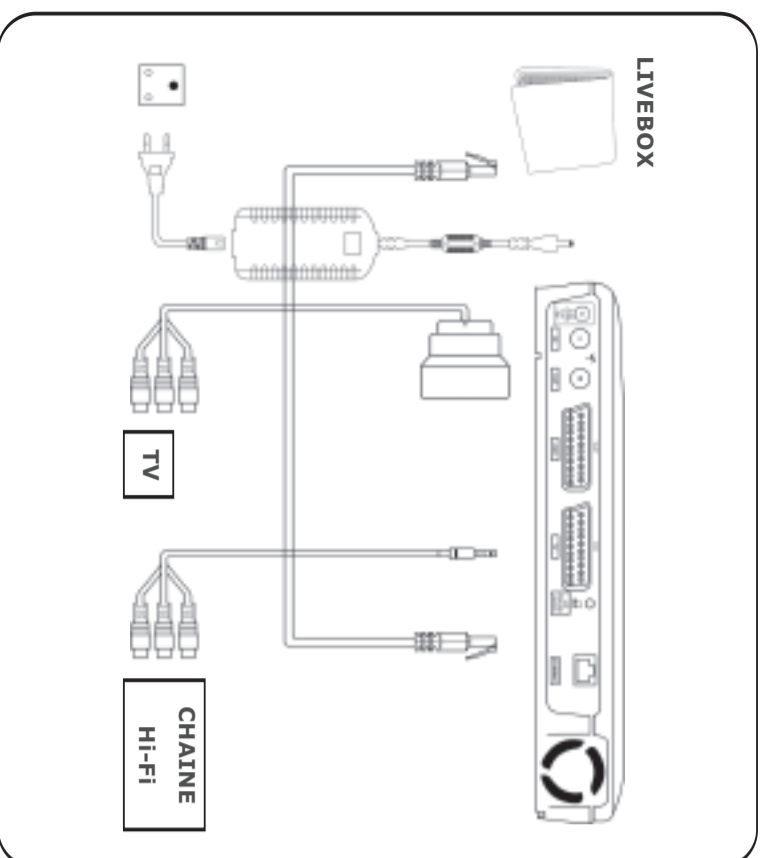

**laissez cette page ouverte pour suivre les instructions d'installation pas à pas**

**Découvrez le décodeur**  
Installation des équipements  
Schéma de principe  
Le décodeur et ses accessoires  
**pages 2-4**

**Avant de commencer**  
**page 5**

**Présentation du décodeur**  
Face avant du décodeur  
Face arrière du décodeur  
**pages 6-7**

**Installez votre décodeur**  
L'installation en 6 étapes  
Vérification du bon fonctionnement  
**pages 8-9**

**Voyants du décodeur**  
**page 10**

**Informations**  
**page 11**

**Mises à jour**

Afin de vous faire bénéficier de nouveaux services, des mises à jour automatiques sont opérées, à distance par Mauritius Telecom, sur votre décodeur. Celles-ci ont principalement lieu la nuit et ne durent que quelques minutes mais elles peuvent toutefois occasionnellement perturber l'utilisation des services My.T.

**Garantie**

Le décodeur, la télécommande et la carte d'accès My.T restent la propriété de Mauritius Telecom. Vous vous êtes engagé à maintenir l'ensemble de ces équipements en bon état de marche.

**Réinitialisation du décodeur**

En cas de dysfonctionnement des services My.T, vérifiez tous les branchements de votre installation. Les deux voyants de votre Livebox doivent être allumés et non-clignotant. Si le problème persiste, vous pouvez faire une réinitialisation de votre décodeur. Voici la manipulation :

1. Sur la multiprise appuyez sur le bouton on/off de la prise sur laquelle est branché le décodeur : le message « init » apparaît alors sur l'afficheur du décodeur.
2. Attendez que le message « init » disparaisse et que le voyant rouge et "heure" apparaissent.
3. Puis appuyez sur la touche marche de la télécommande pour rallumer.
4. Attendez quelques instants pour vérifier si le problème de fonctionnement est résolu. Eventuellement refaites cette opération une seconde fois.

Si vous avez le moindre doute ou si l'incident persiste, appelez le 8585.

## Schéma de principe

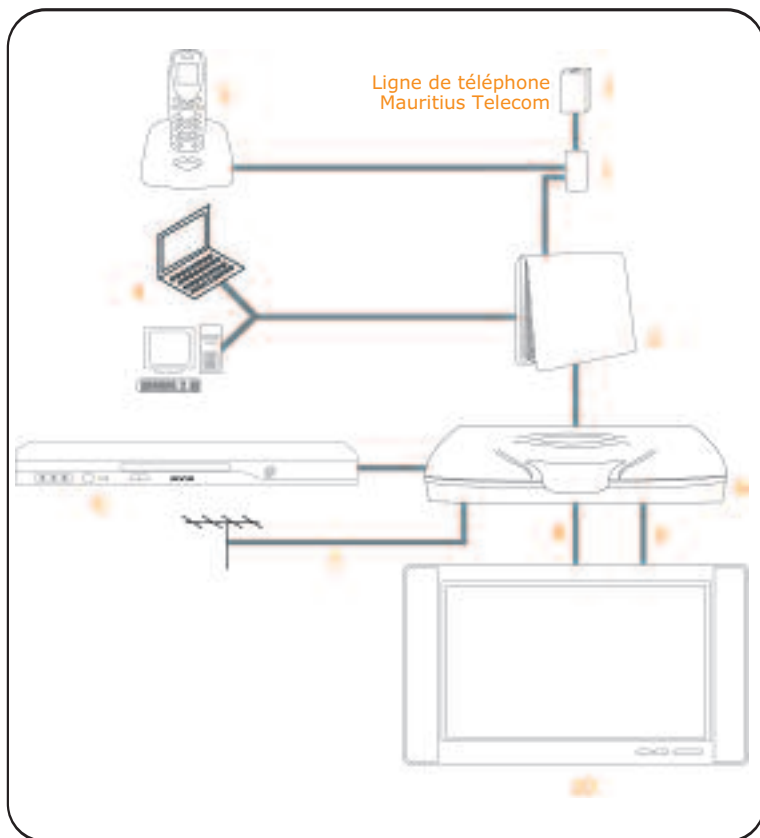

- 1) Prise téléphonique murale et filtre
- 2) Téléphone (ou fax)
- 3) Livebox (modem/routeur)
- 4) PC/Laptop (WiFi ou Ethernet)
- 5) Magnétoscope ou Lecteur DVD ou Décodeur Satellite
- 6) Décodeur
- 7) Câble d'antenne TV/TNT extérieure (entrée décodeur)
- 8) Câble coaxial TV (sortie décodeur)
- 9) Câble image/son numérique (AV) (sortie décodeur)
- 10) Téléviseur

**Le décodeur et ses accessoires**

- 1) Le décodeur
- 2) La télécommande (et ses deux piles AA)
- 3) 1 câble Ethernet pour connecter le décodeur au Livebox
- 4) 1 cordon adaptateur péritel / RCA (Audio/Vidéo) pour connecter le décodeur au téléviseur
- 5) 1 cordon d'alimentation et son bloc
- 6) 1 cordon Hi-Fi RCA pour connecter le décodeur à une chaîne Hi-Fi ou un ampli Home Cinéma

### Recommandations

#### Installez toujours votre Livebox avant votre décodeur

Pour assurer le bon fonctionnement de votre matériel, prenez soin de commencer par l'installation de votre Livebox, avant d'installer votre décodeur, et suivez soigneusement les différentes étapes décrites dans ce guide.

Reportez-vous au guide d'installation fourni avec votre modem.

#### La multiprise

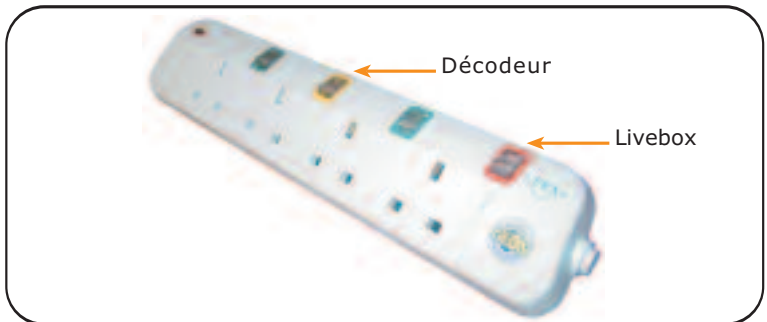

Une multiprise est fournie gratuitement avec la Livebox et le décodeur et demeure la propriété de Mauritius Telecom. Cette multiprise offre une protection maximale de 13 Ampères.

Le décodeur se connecte sur la borne jaune de la multiprise et la Livebox (modem routeur) sur la borne rouge.

Les boutons 'on/off' jaune et rouge permettent de réinitialiser le décodeur et la Livebox respectivement.

 **Attention !** toujours rallumer la Livebox (on/off rouge en premier) et après synchronisation, rallumer le décodeur (on/off jaune).

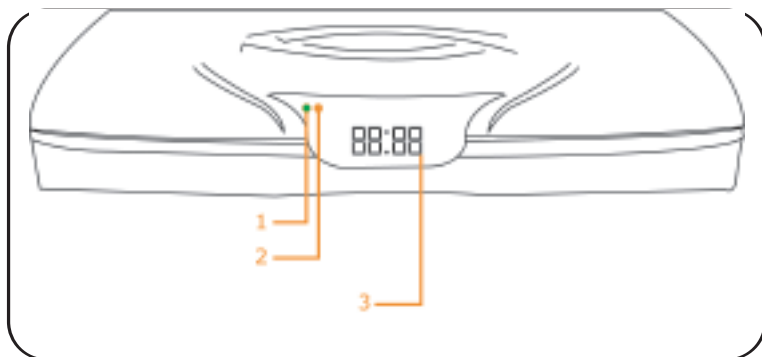

### Signification des voyants

1. Voyant de marche : le voyant vert est allumé quand le décodeur est en marche. Vert clignotant rapidement lorsque la télécommande est actionnée.
2. Voyant de veille : le voyant rouge fixe indique que le décodeur est en mode veille. Rouge clignotant lorsqu'une mise à jour est en cours de téléchargement.
3. Afficheur : l'heure s'affiche lorsque le décodeur est en veille et en bon fonctionnement. Les mots qui apparaissent lors de l'utilisation :
  - Le mot "Tv" s'affiche lors du visionnage des chaînes.
  - Le mot "LEct" s'affiche lors du visionnage d'une vidéo à la demande.
  - Le signe "u00" à "u16" s'affiche lorsque le volume audio est augmenté ou diminué.
  - Le mot "Mute" s'affiche lors de la mise en oeuvre de la fonction "Mute" ~~X~~.
  - Le signe "Ucr" s'affiche lorsque vous utilisez votre magnétoscope/DVD/Décodeur Satellite.

**Pour plus de détails sur la signification des différents états des voyants, consultez la page 10.**

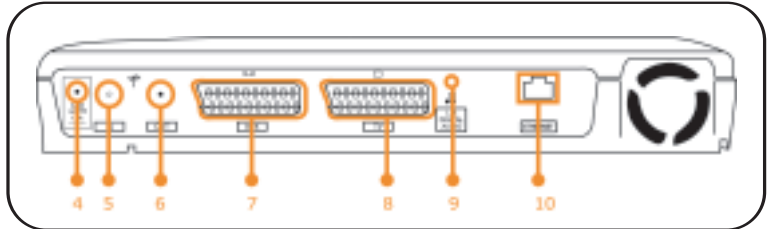

4. Alim : pour connecter le décodeur à la source d'alimentation. Branchez le bloc d'alimentation externe sur le décodeur et reliez-le à une prise électrique sécurisée (13A). My.T vous fournit une multiprise sécurisée à utiliser exclusivement pour la connexion de votre décodeur ou Livebox.
5. Prise d'antenne IN : pour connecter votre antenne extérieure à votre décodeur pour capter les chaînes numériques de la TNT et continuer de recevoir vos chaînes hertziennes. Branchez le câble coaxial (RF) de votre antenne extérieure sur la prise d'antenne (IN) de votre décodeur.
6. Prise d'antenne OUT : pour connecter votre décodeur à votre téléviseur pour regarder les chaînes hertziennes : MBC1, MBC2, MBC3. Branchez un câble coaxial (RF) (non-fourni) entre la prise d'antenne (OUT) de votre décodeur et la prise d'antenne (IN) de votre téléviseur.
7. AUX (ex. magnétoscope) : pour connecter le décodeur à la prise de votre magnétoscope (cordon non-fourni).
8. TV : pour connecter la sortie du décodeur à la prise péritel (ou AV) de votre téléviseur.
9. LR Digital Audio : pour connecter le décodeur à une chaîne Hi-fi ou un ampli Home Cinéma.
10. Ethernet : pour connecter le câble Ethernet provenant de la Livebox. Branchez le câble Ethernet sur la prise 'Ethernet' de votre décodeur et sur la prise Ethernet de Livebox (port jaune).

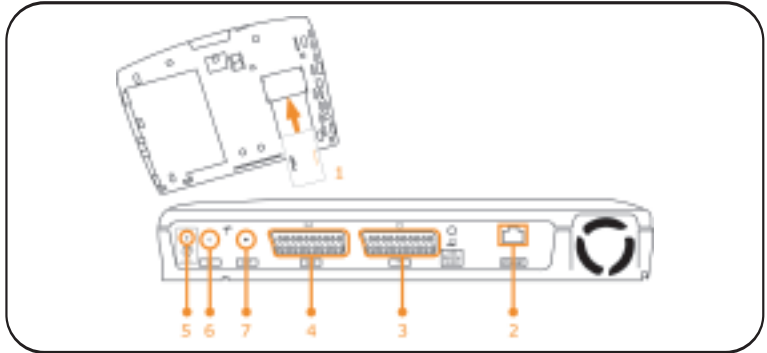

### L'installation en six étapes

- (1) Insérez la carte d'accès dans le lecteur de carte du décodeur situé sous le décodeur : la puce en dessous (tournée vers le décodeur), et vers l'avant.
- (2) Raccordez votre décodeur à votre Livebox avec le câble Ethernet : branchez le câble Ethernet sur la prise « Ethernet » de votre décodeur et sur la prise Ethernet de la Livebox (port jaune).
- (3) Raccordez votre décodeur à votre téléviseur avec le cordon péritel/RCA (Audio/Vidéo) fourni : branchez le cordon sur la prise péritel « TV » du décodeur et la prise Audio/Video (IN) de votre téléviseur.
- (4) Raccordez votre décodeur à votre magnétoscope/DVD/Décodeur Satellite avec un cordon péritel : branchez le cordon sur la prise péritel « AUX » du décodeur et sur une prise péritel de votre magnétoscope/DVD/Décodeur Satellite.
- (5) Branchez le bloc d'alimentation externe sur le décodeur et reliez-le à une prise électrique.
- (6) Raccordez votre antenne extérieure à votre décodeur.

## Vérification du bon fonctionnement du décodeur

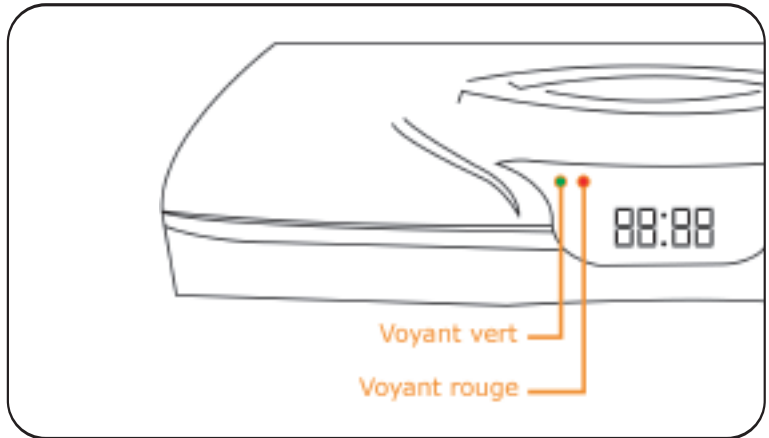





**Avant de mettre en marche votre décodeur My.T, vérifiez les points suivants pour vous assurer que la connexion est bien établie :**

- Votre Livebox doit être branchée et connectée. Les voyants doivent être allumés rouge et non-clignotant.
- Une fois votre décodeur branché et connecté à la Livebox les deux voyants vert et rouge s'allument pendant une demi-seconde, puis le voyant rouge clignote pendant l'initialisation et le message « init » s'affiche pendant environ dix secondes.
- Le voyant rouge restera allumé et l'heure s'affichera indiquant la bonne marche du décodeur.

## Voyants du décodeur



Voyants	États	Signification
<p>  <b>Marche</b>   <b>Veille</b> </p>	<p>Vert fixe + "heure"</p> <p>Clignote rapide</p>	<p>Décodeur en marche</p> <p>Action télécommande</p>
<p>  <b>Marche</b>   <b>Veille</b> </p>	<p>Rouge fixe + "heure"</p> <p>Clignotant</p>	<p>Décodeur en veille</p> <p>Téléchargement/mise à jour en cours</p>

**L'installation du matériel est terminée. Vous pouvez dès maintenant passer au "Guide d'utilisation des services My.T".**